

ENERGIE ZÜRICHSEE LINTH AG
 BUECHSERSTRASSE 32
 8645 RAPPERSWIL - JONA

PROJEKT: FERNWÄRME JONA
 OBJEKTART: ANERGIEANSCHLUSS

ELEKTRO - SCHEMA

		Datum		27.11.2024		 <small>4054 Lorbot Güterstrasse 1 8622 Rappelswil AG TEL 052 288 81 00 FAX 052 288 80 09</small>		ENERGIE ZÜRICHSEE LINTH AG		TITELBLATT		Projekt: ANERGIEANSCHLUSS		=	
		Bearb.		Thomas Christen				8645 RAPPERSWIL - JONA						+	
		Gepr.		Alessandro Arpagaus				Industrie - Steuerungen							
Zustand	Änderung	Datum	Name	Norm	Norm	Urspr.	Ers. f.	Ers. d.	-		Projekt Nr. : 10933		Blatt 1		
										AUFTRAGSNR.: 201.....		von 30 Bl.			
1		2		3		4		5		6		7		8	

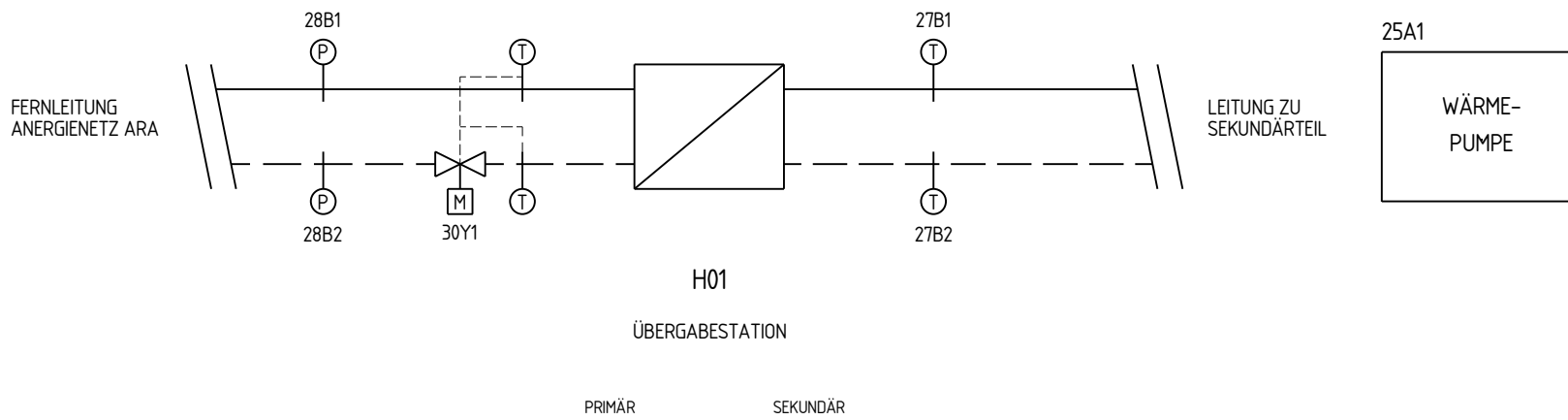

Zustand		Änderung		Datum		Name		Norm		Urspr.		Ers. f.		Ers. d.		-		Projekt: ANERGIEANSCHLUSS		=	
				27.11.2024		Thomas Christen		stesag		Industrie - Steuerungen		ENERGIE ZÜRICHSEE LINTH AG		8645 RAPPERSWIL - JONA		PRINZIPSCHEMA ÜBERGABESTATION PRIMÄR		Projekt Nr. : 10933		Blatt 3	
				Alessandro Arpagaus				4054 Lorbot Güterstrasse 1 TEL 062 288 86 00 FAX 062 288 80 09										AUFTRAGSNR.: 201.....		von 30 Bl.	
1		2		3		4		5		6		7		8							

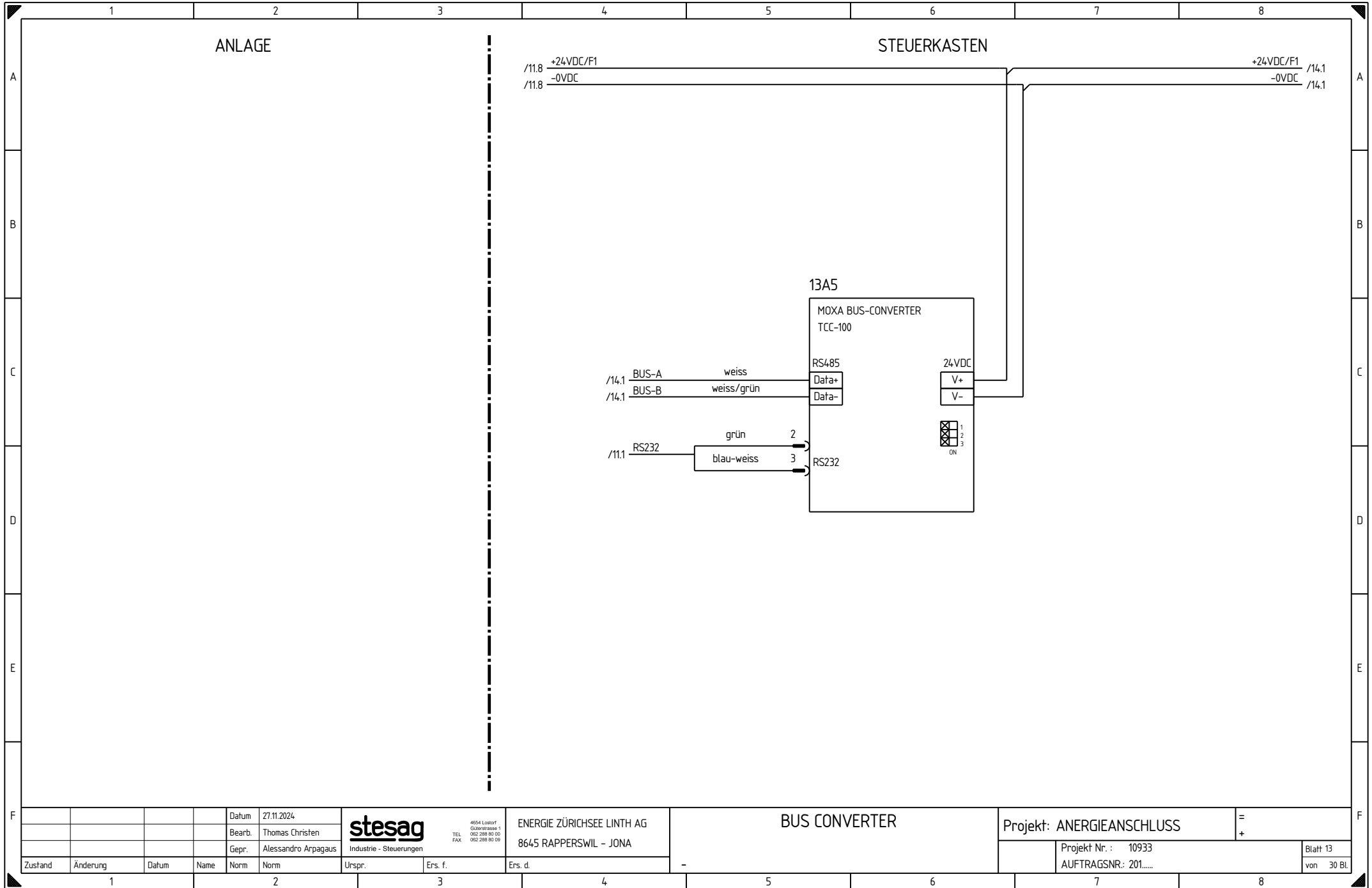

			Datum	27.11.2024
			Bearb.	Thomas Christen
			Gepr.	Alessandro Arpagaus
Zustand	Änderung	Datum	Name	Norm



4054 Lorbot
Güterstrasse 1
CH-2880 Rüschlikon
TEL 052 288 81 00
FAX 052 288 80 09

ENERGIE ZÜRICHSEE LINTH AG
8645 RAPPERSWIL - JONA

BUS CONVERTER

Projekt: ANERGIEANSCHLUSS

Projekt Nr.: 10933
AUFTRAGSNR.: 201.....

Blatt 13
von 30 Bl.

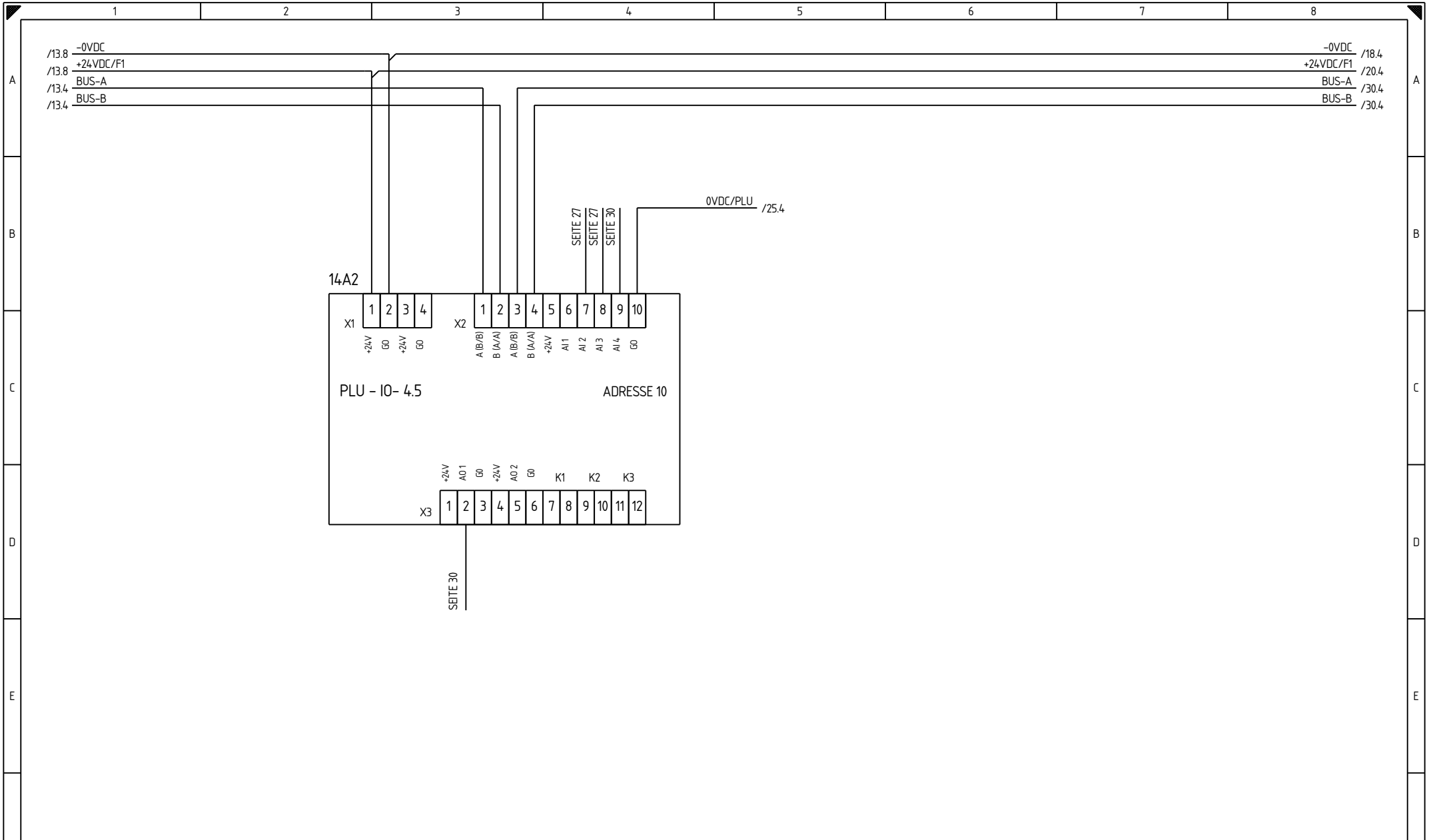

Datum		27.11.2024		 <small>4054 Lorborf Güterstrasse 1 TEL 288 88 00 FAX 062 288 80 09</small>	ENERGIE ZÜRICHSEE LINTH AG		MESSUMFORMER		Projekt: ANERGIEANSCHLUSS		= ALLGEMEIN	
Bearb.		Thomas Christen			8645 RAPPERSWIL - JONA				Projekt Nr. : 10933		+	
Gepr.		Alessandro Arpagaus			Industrie - Steuerungen		-		AUFTRAGSNR.: 201.....		von 30 Bl.	
Zustand	Änderung	Datum	Name	Norm	Norm	Urspr.	Ers. f.	Ers. d.				
1									7		8	

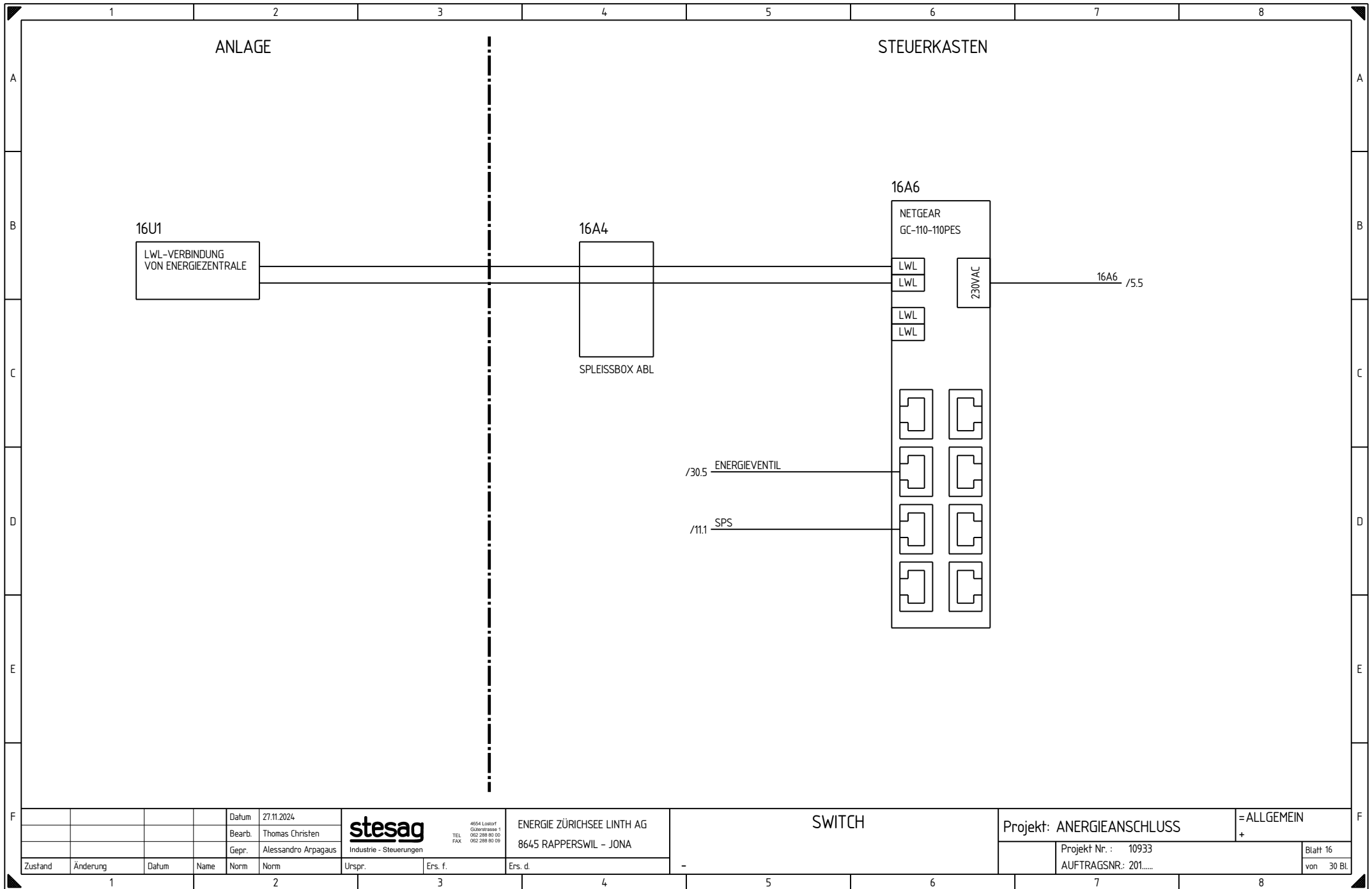

			Datum	27.11.2024
			Bearb.	Thomas Christen
			Gepr.	Alessandro Arpagaus
Zustand	Änderung	Datum	Name	Norm

stesag
4054 Lorborf
 Güterstrasse 1
 8622 Rapperswil Jona
 TEL 052 288 81 00
 FAX 052 288 80 09

ENERGIE ZÜRICHSEE LINTH AG
 8645 RAPPERSWIL - JONA

SWITCH

Projekt: ANERGIEANSCHLUSS
 = ALLGEMEIN +
 Projekt Nr.: 10933
 AUFTRAGSNR.: 201.....
 Blatt 16
 von 30 Bl.

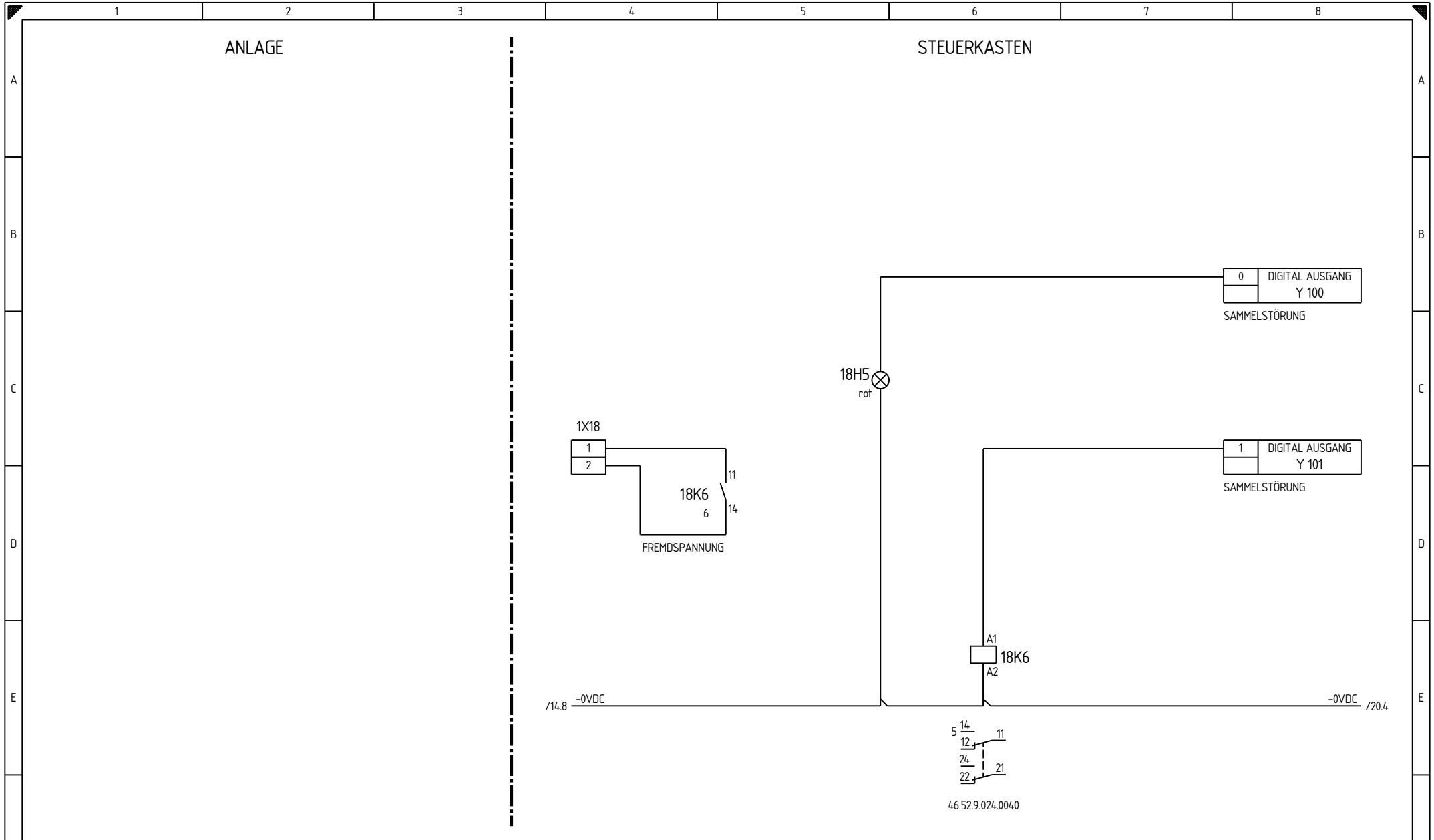

		Datum: 27.11.2024		 <small>4054 Lorbot Güterstrasse 1 8645 Rapperswil - Jona TEL: 042 288 81 00 FAX: 042 288 80 09</small>	ENERGIE ZÜRICHSEE LINTH AG		SAMMELSTÖRUNG		Projekt: ANERGIEANSCHLUSS		= ALLGEMEIN + 18U1	
		Bearb.: Thomas Christen			8645 RAPPERSWIL - JONA				Projekt Nr.: 10933		Blatt 18	
		Gepr.: Alessandro Arpagaus			Industrie - Steuerungen		-		AUFTRAGSNR.: 201.....		von 30 Bl.	
Zustand	Änderung	Datum	Name	Norm	Norm	Urspr.	Ers. f.	Ers. d.				
1				2		3		4	5	6	7	8

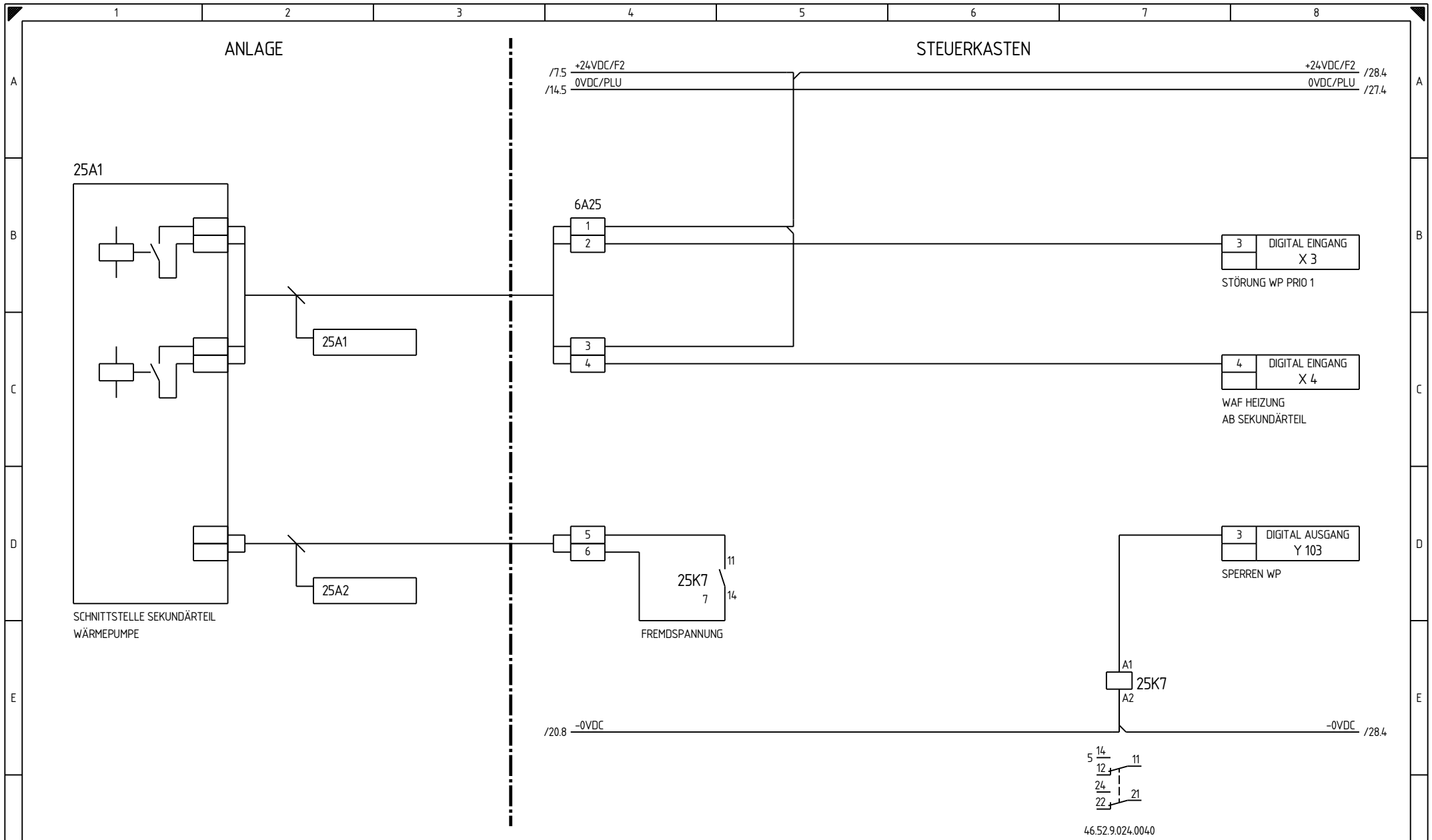

46.52.9.024.0040

		Datum 21.11.2024		 <small>4054 Lorbot Güterstrasse 1 9002 Rapperswil Jona TEL 042 288 81 00 FAX 042 288 80 09</small>	ENERGIE ZÜRICHSEE LINTH AG		SCHNITTSTELLE ZU SEKUNDÄRTEIL WÄRMEPUMPE		Projekt: ANERGIEANSCHLUSS		=H01 + 25A1	
		Bearb. Thomas Christen			8645 RAPPERSWIL - JONA				Projekt Nr.: 10933		Blatt 25	
		Gepr. Alessandro Arpagaus			Industrie - Steuerungen				AUFTRAGSNR.: 201.....		von 30 Bl.	
Zustand	Änderung	Datum	Name	Norm	Norm	Urspr.	Ers. f.	Ers. d.				
1									7		8	

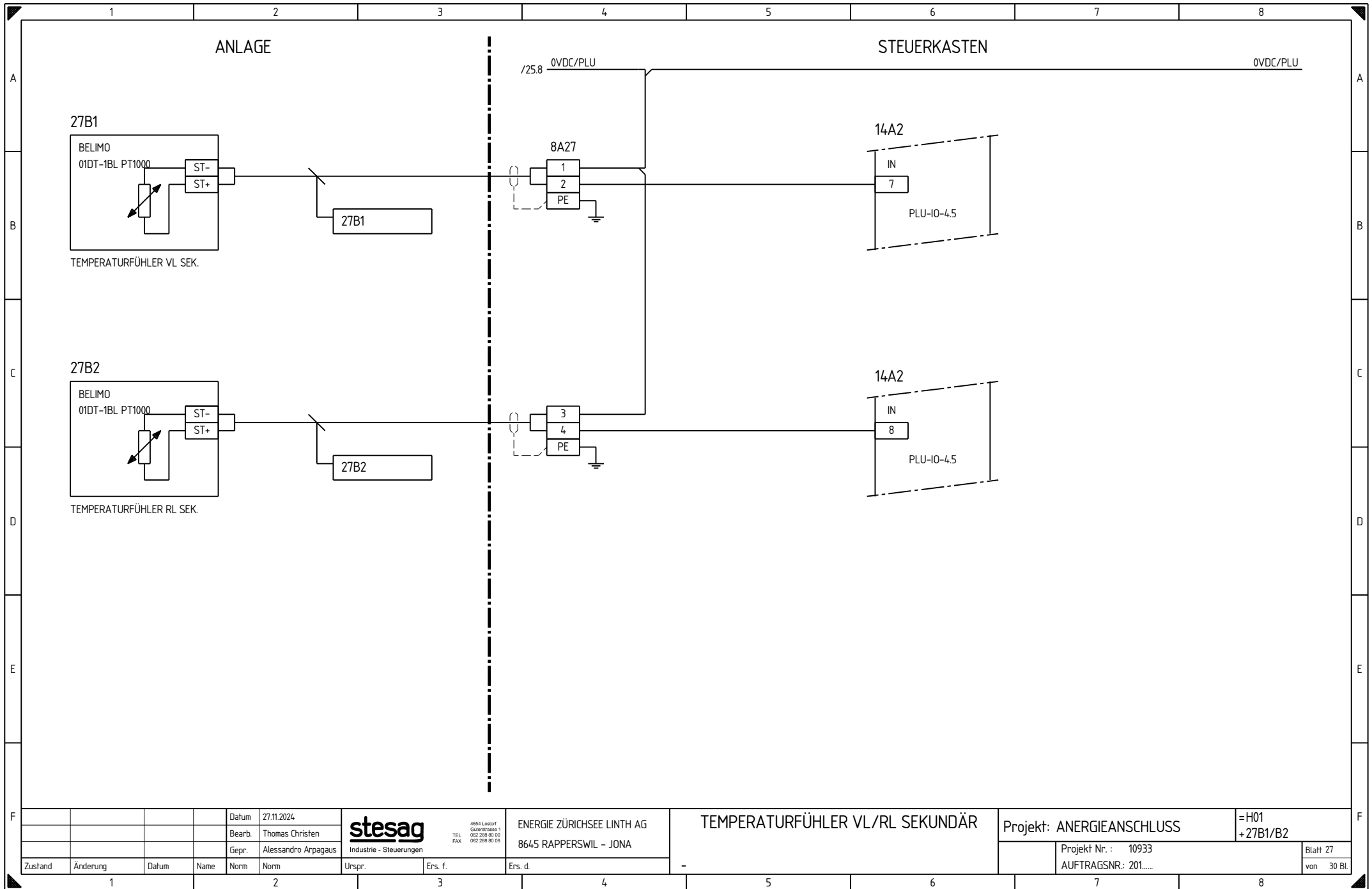



Datum	27.11.2024
Bearb.	Thomas Christen
Gepr.	Alessandro Arpagaus
Zustand	
Änderung	
Datum	
Name	
Norm	
Norm	

	4054 Lorborf Güterstrasse 1 CH-2880 Rüschlikon TEL 052 288 81 00 FAX 052 288 80 09
	ENERGIE ZÜRICHSEE LINTH AG 8645 RAPPERSWIL - JONA
Industrie - Steuerungen	
Urspr.	
Ers. f.	
Ers. d.	

TEMPERATURFÜHLER VL/RL SEKUNDÄR
-

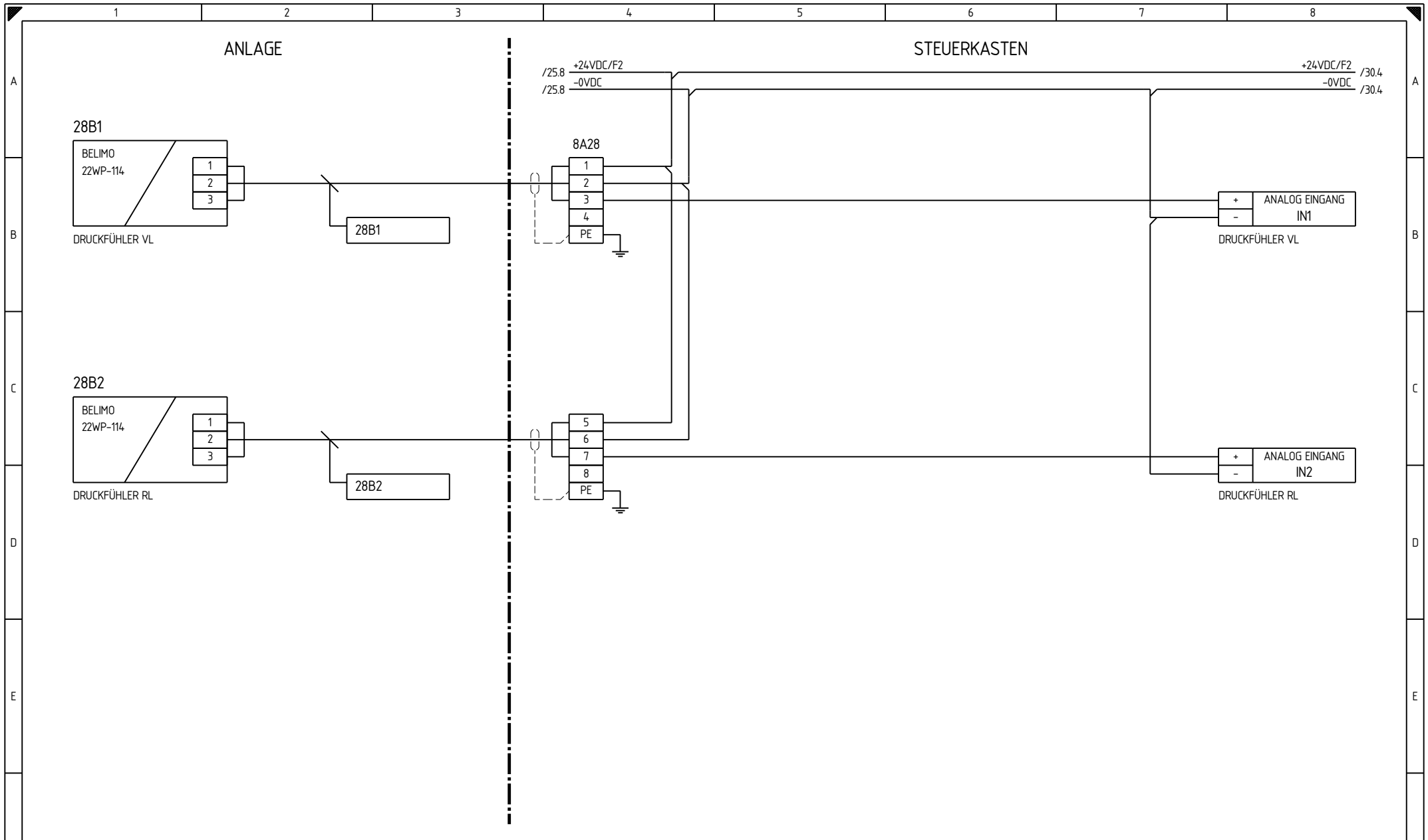
Projekt: ANERGIEANSCHLUSS	=H01 + 27B1/B2
Projekt Nr.: 10933	Blatt 27
AUFTRAGSNR.: 201.....	von 30 Bl.



Datum		27.11.2024		 <small>4054 Lorborf Güterstrasse 1 8645 Rapperswil - Jona TEL 052 288 81 00 FAX 052 288 80 09</small>	ENERGIE ZÜRICHSEE LINTH AG		DRUCKFÜHLER VL/RL		Projekt: ANERGIEANSCHLUSS		=H01 + 28B1/B2	
Bearb.		Thomas Christen			8645 RAPPERSWIL - JONA		-		Projekt Nr. : 10933		Blatt 28	
Gepr.		Alessandro Arpagaus			Industrie - Steuerungen				AUFTRAGSNR.: 201.....		von 30 Bl.	
Zustand	Änderung	Datum	Name	Norm	Norm	Urspr.	Ers. f.	Ers. d.				
1									7	8		

